





\*Instructivo solo como referencia de instalación



**LISTA DE PARTES:**

**Accesorios Anclaje**

-  A-01 Anclaje x 1
-  A-02 Tornillo x 2
-  A-03 Tuerca de ajuste x 2
-  A-04 Tuerca cerrada x 2
-  A-05 Conector rápido x 3

**Nota:** no incluye taquetes y pijas

**1**

**a** Atornille como se indica

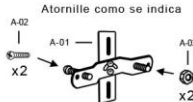

**b**



Barrenar con broca para concreto

Puede ser instalado en la caja del registro

Centrar los barrenos en las guías del anclaje

Preparar la toma de corriente en el lugar de la instalación

Utilizar taquetes y pijas adecuados (NO INCLUIDOS)

Sugerencia de uso



**2**

NOTA: La tierra debe ser física

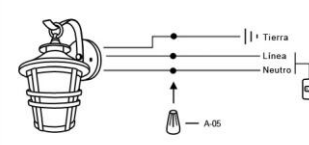

Gire y apriete



Sugerencia de uso



**3**

Sujetar la base del farol atornillando las tuercas A-04 al anclaje

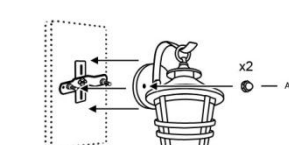

Sugerencia de uso



**4**

Coloque la lámpara

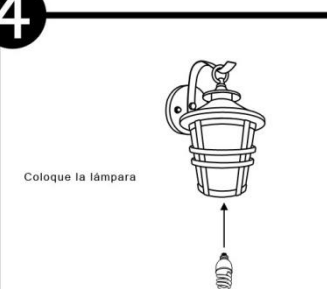

Sugerencia de uso



**DIAGRAMA ELÉCTRICO:**

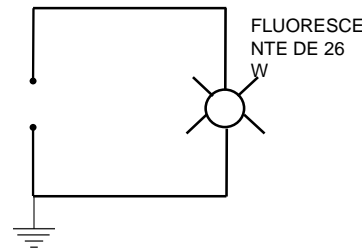

**MANTENIMIENTO:**

Desconecte la fuente de energía. Limpie el luminario y sus partes internas, con un paño seco y revise las conexiones periódicamente.

**RECOMENDACIÓN:** Favor de consultar el instructivo impreso que viene dentro del empaque del producto.