





\*Instructivo solo como referencia de instalación



### LISTA DE PARTES:

#### Accesorios Anclaje

-  A-01 anclas x 3
-  A-02 Base de anclaje x 1
-  A-03 tuercas de ajuste x 6
-  A-04 tuercas cerrada x 3

### PRECAUCIÓN:

1-Desconecte la fuente de energía eléctrica durante la instalación y antes de darle servicio.

**1**

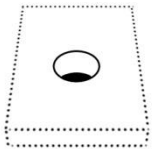

Perforar sobre piso sólido  
Ø14mm mínimo de la perforación

Preparar la toma de corriente en el lugar de la instalación.

Sugerencia de uso 

**2**

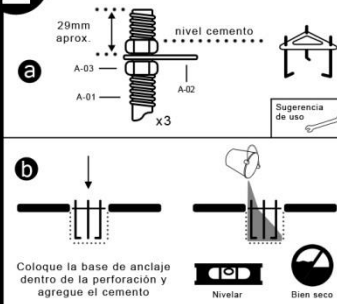

29mm aprox. nivel cemento

A-03 A-01 A-02 x3

Sugerencia de uso 

b

Coloque la base de anclaje dentro de la perforación y agregue el cemento

Nivelar Bien seco

**3**

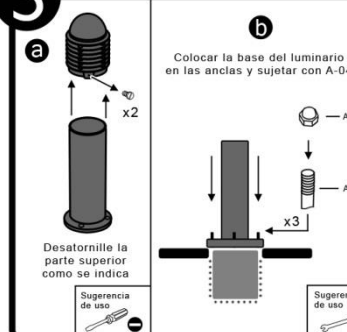

a

Desatornille la parte superior como se indica

Sugerencia de uso 

b

Colocar la base del luminario en las anclas y sujetar con A-04

A-04 A-01 x3

Sugerencia de uso 

**4**

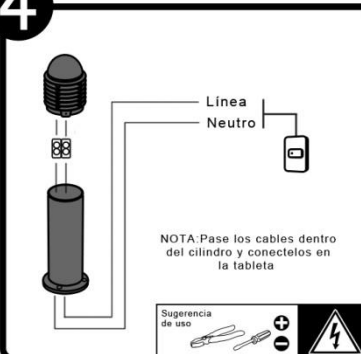

Línea Neutro

NOTA Pase los cables dentro del cilindro y conectelos en la tableta

Sugerencia de uso 

**5**

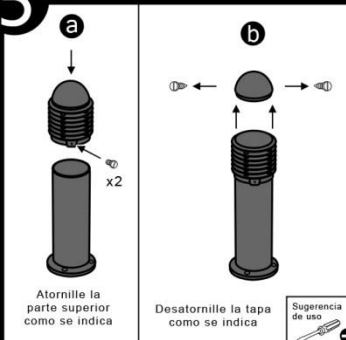

a

Atornille la parte superior como se indica

Sugerencia de uso 

b

Desatornille la tapa como se indica

Sugerencia de uso 

**6**

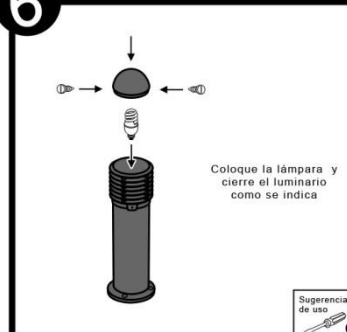

Coloque la lámpara y cierre el luminario como se indica

Sugerencia de uso 

**RECOMENDACIÓN:** Favor de consultar el instructivo impreso que viene dentro del empaque del producto.