

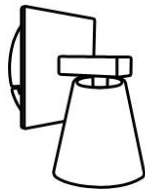



*Instructivo solo como referencia de instalación



LISTA DE PARTES:

Accesorios Anclaje

-  A-01 Anclaje x 1
-  A-02 Pija x 2
-  A-03 Taquete x 2
-  A-04 Conector Rápido x 3

PRECAUCIÓN:

1-Desconecte la fuente de energía eléctrica durante la instalación y antes de darle servicio.

1

Coloque la pantalla en la base y asegurela con la tuerca

Coloque la lámpara

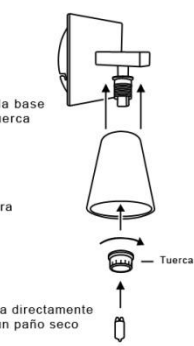

Tuerca

NOTA: No toque la lámpara directamente con las manos, utilice un paño seco

2

Barrenar con broca para concreto

Centrar los barrenos en las guías del anclaje

Sujetar A-01 al muro firmemente

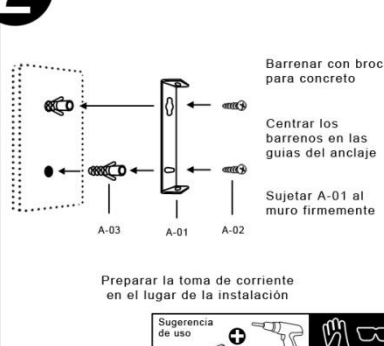

A-03 A-01 A-02

Preparar la toma de corriente en el lugar de la instalación

Sugerencia de uso



3

NOTA: La tierra debe ser física

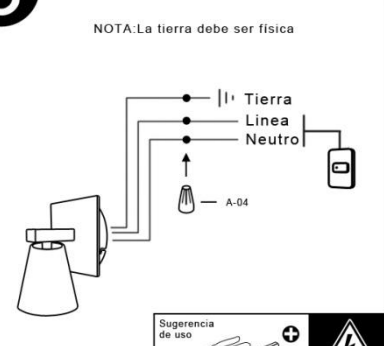

Tierra

Linea

Neutro

A-04

Sugerencia de uso



4

a

A-01

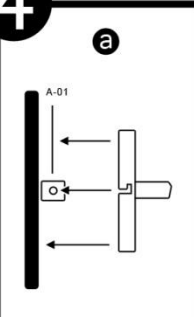

Coloque las ranuras de la base sobre las roscas del anclaje

b

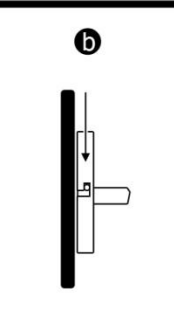

Gire la base hasta colocar las roscas en la ranura horizontal

5

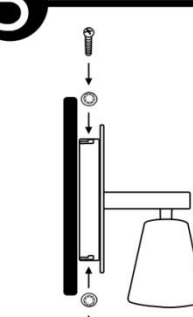

Atornille la base como se indica

Sugerencia de uso



RECOMENDACIÓN: Favor de consultar el instructivo impreso que viene dentro del empaque del producto.